

80x120mm

1. Naziv i Dijelovi

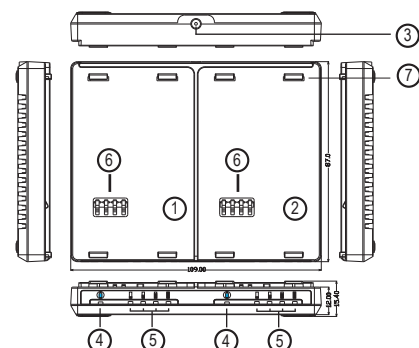

1. Prva Stanica za Punjenje
2. Druga Stanica za Punjenje
3. Priključak za Adapter
4. LED Prikaz stanja Baterije
5. LED Prikaz Punjenja
6. Metalni Kontakti
7. Kuke za zaključavanje baterija

2. Sadržaj Paketa

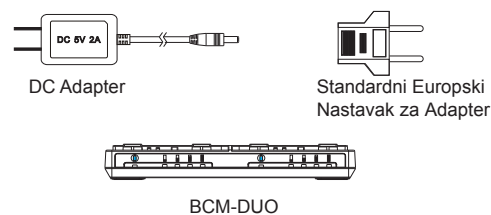

(1)

3. Instalacija Baterija

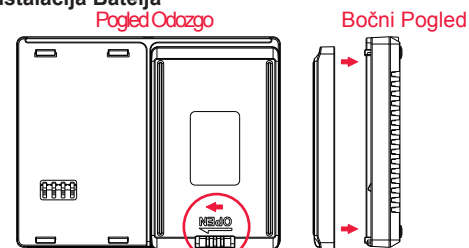

1. Pritisnite OPEN Slide Lock kako biste otvorili poziciju i izbjegli neuspješno punjenje.
2. Umetnite bateriju u stanicu za punjenje.
3. Pazite na poravnavanje: OPEN Slide Lock izravnajte s LED svjetlima baterije. Metalne kontakte punjača izravnajte s metalnim kontaktima baterije.

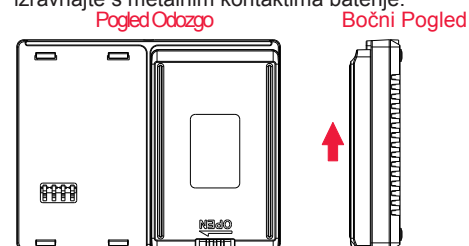

4. Pomaknite u smjeru crvene strelice kako biste osigurali da je baterija pravilno postavljena na punjač.

(2)

4. Uklanjanje Baterije

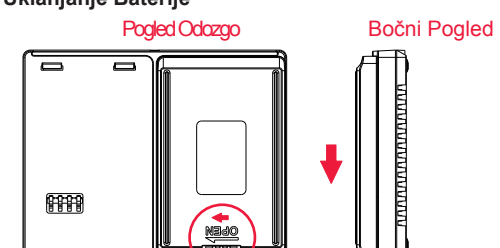

1. Pomaknite bateriju u smjeru crvene strelice kako biste uklonili bateriju iz punjača. Pritisnite OPEN Slide Lock na bateriji u smjeru crvene strelice kako biste otključali bateriju ukoliko je slučajno zaključana.

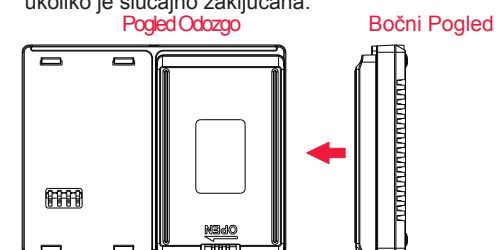

2. Uklonite bateriju s punjača u smjeru crvene strelice.

(3)

80x120mm

5. Priključivanje AdAPTERA

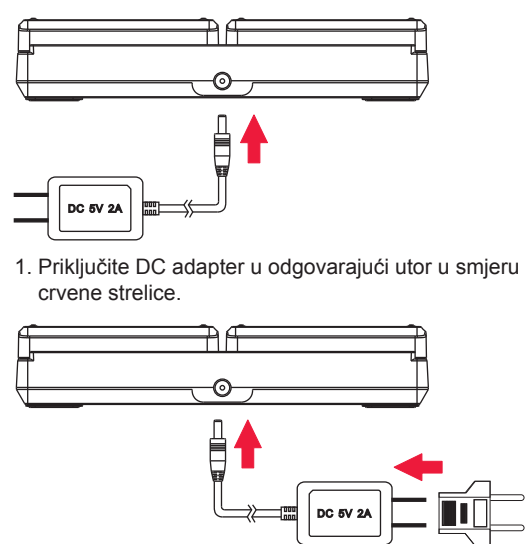

1. Priključite DC adapter u odgovarajući utor u smjeru crvene strelice.

2. Za većinu europskih zmalja, priključite standardni europski adapter u smjeru crvene strelice u DC adapter. Priključite DC adapteru odgovarajući otvor u smjeru crvene strelice.

(4)

7. Punjenje Baterije

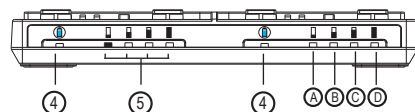

1. LED 4 pokazuje da je baterija pravilno postavljena i da je započelo punjenje. LED 4 svijetli crvenim svjetlom kada je baterija osigurana.
2. LED 5 pokazuje status baterije. LED 5 bljeska zeleno od A do D kontinuirano se ponavljajući. LED 5 signal preusmjeruje se u četiri signala: A. Preostalo baterije 25%. B. Preostalo baterije 50%. C. Preostalo baterije 75%. D. Preostalo baterije 100%.
3. LED A, B, C, D postepeno trepere od A do D na odgovarajući način kontinuirano i ponavljajući se kako bi prikazali punjenje / status preostale baterije.
4. Pratite korake opisane pod točkom 4 Uklanjanje Baterije kako biste uklonili baterije s punjača.

Napomena: Kompatibilne Baterije:

BA-4400 i BA-2200

Vodite računa o postavljanju baterija na punjač kako biste izbjegli eventualna oštećenja baterija ili uređaja.

(5)

BCM-DUO1 BA-4400 & BA-2200 Punjač za baterije Brzi Vodič



LawMate, inovacija bez kraja
LawMate

LawMate

V1.0